

Dosificador

MODELO INDUSTRIAL

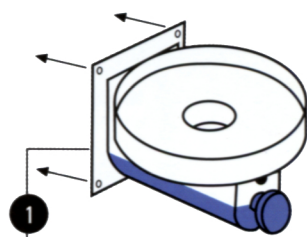

1 SOPORTE
Muy resistente con cerradura de seguridad

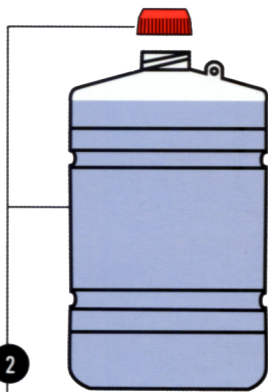

2 BIDON
Fabricado en P.E. capacidad 4 litros
TAPON CIERRE

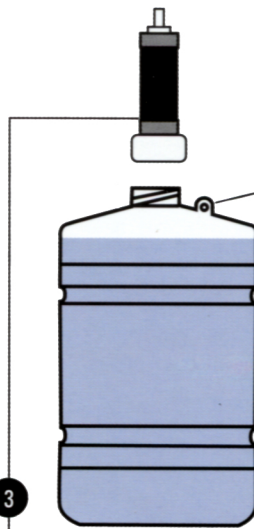

3 VALVULA
Fabricado con materiales de primera calidad.

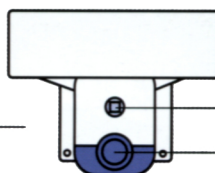
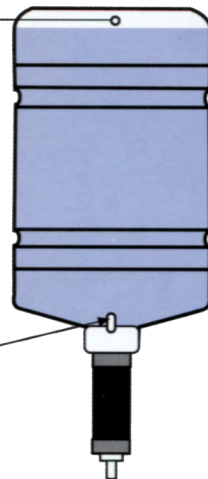

4 INSTALACION
Una vez colocado el soporte en la pared y roscada la válvula en el bidón, insertamos el bidón con la válvula en el soporte y giramos la cerradura. Perforamos el bidón en el punto indicado y listo para dosificar.

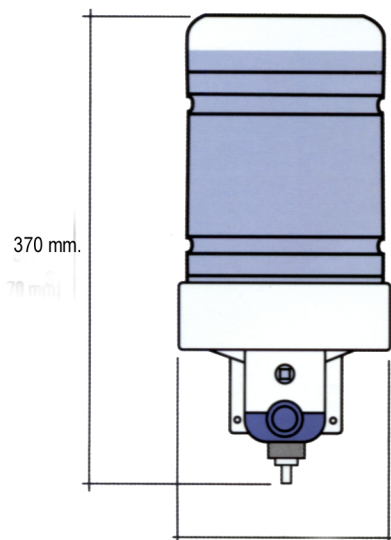
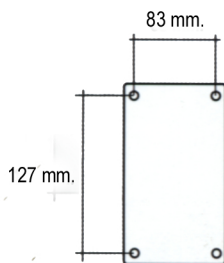

160 mm.

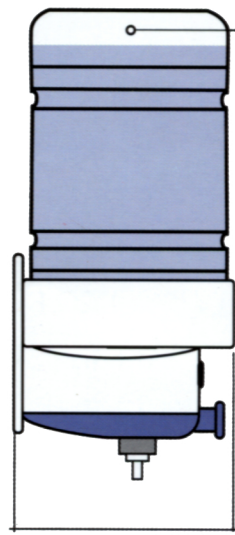

170 mm.

PERFORAR AQUI



Jabones Industriales Calvo Her S.L.

Zubileta 27 - P.Ind ibarreta 1 - Pab 4 A

48903 Burceña Baracaldo

Tf. 94 499 11 11 - Fax. 94 499 33 04

www.jabonescalvo.com